

# VIASAN

Kombi - (Abdichtung) aus fest + flüssig

DACH und BALKON



**Verarbeitungsempfehlung**  
für die sichere und saubere Anwendung



**DACHTEILE**

*Für jede Dichtung die passende Lösung!*



# VIASAN

## Verarbeitungsempfehlung

### Dach

#### 1) Fläche vorbereiten

- Vorh. Fläche scharf abfegen und ggf. reinigen.
- Wenn nötig, Bitumenvoranstrich (lösemittelhaltig) gut deckend ca. 250 g/m<sup>2</sup> aufrollen.

**Hinweis:** Anschlussbereiche nicht vorstreichen

#### 2) Unterschicht VIA-UP 3,0 auf die Fläche aufbringen

- VIA-UP 3,0 mit der Vlieskaschierung nach oben mit einer Nahtüberdeckung von mind. 8 cm, punkt- oder streifenweise aufschweißen, verdeckt mech. befestigen oder bei Auflast lose verlegen.

**Hinweis:** Die Verlegung der VIA-UP – Bahn auf Stoß ist möglich

#### 3) Nähte schließen

- Nähte mit offener Flamme, ggf. mit einem Nahtbrenner, verschweißen.
- Nahtabdeckstreifen aus Polyestervlies, Breite 15 cm, über Längs- und Quernähte vollsatt blasen- und faltenfrei in **QuiTex DA** mit Hilfe eines Rillenrollers und Perlonrolle einarbeiten, so dass der Polyestervliesstreifen gut durchtränkt ist. Verbrauch ca. 450 g/m.

**Hinweis:** Zum Aufbringen des Nahtabdeckstreifens Rillenroller mit Teleskopstange verwenden.

#### 4) Anschlüsse eindichten

- Sämtliche Details, wie Wand, Lüfter, Lichtkuppel, Gully etc. werden auf gereinigten und geprimerten Untergrund mit **QuiTex DA** unter Einlegen eines Polyestervlieses gesondert zur Fläche eingedichtet. Dazu werden Polyestervlieszuschnitte in den Breiten: 15, 20, 25, 35, und 50 cm bereitgestellt.
- Hohe Attiken können ebenfalls im VIASAN-System ausgeführt werden.

#### 5) Oberschicht/Deckschicht aus QuiTex DA auftragen

- **QuiTex DA** auf der polyestervlieskaschierten Oberfläche auskippen, mit einem gezahnten Gummischieber verteilen und mit einer Perlonrolle nachrollen, Verbrauch: ca. 1,35 kg/m<sup>2</sup>.



# VIASAN

## Verarbeitungsempfehlung

### Optional:

#### 6) Optische Gestaltung für Fläche und Anschlüsse

- Vorh. QuiTex DA – Flächen mit Washprimer aktivieren, Verbrauch ca. 150 g/m<sup>2</sup>.
- QuiTex Color zur farblichen Oberflächengestaltung gleichmäßig, kreuzweise mit Perlonrolle auf die Fläche und Anschlüsse aufrollen, Verbrauch: ca. 200 g/m<sup>2</sup>. (Farben auf Anfrage)



### Balkonabdichtung mit zusätzlich aufgebrachtem Nutzbelag

#### 1) Fläche vorbereiten

- Vorh. Fläche scharf abfegen und ggf. reinigen.
- Wenn nötig, Bitumenvoranstrich (lösemittelhaltig) gut deckend ca. 250 g/m<sup>2</sup> aufrollen.
- **Hinweis:** Anschlussbereiche nicht vorstreichen



#### 2) Unterschicht VIA-UP 3,0 auf die Fläche aufbringen

- VIA-UP 3,0 mit der Vlieskaschierung nach oben mit einer Nahtüberdeckung von mind. 8 cm, punkt- oder streifenweise aufschweißen, verdeckt mech. befestigen oder bei Auflast lose verlegen.
- **Hinweis:** Die Verlegung der VIA-UP – Bahn auf Stoß ist möglich



#### 3) Nähte schließen

- Nähte mit offener Flamme, ggf. mit einem Nahtbrenner, verschweißen.
- Nahtabdeckstreifen aus Polyestervlies, Breite 15 cm, über Längs- und Quernähte vollsatt blasen- und faltenfrei in **QuiTex DA** mit Hilfe eines Rillenrollers und Perlonrolle einarbeiten, so dass der Polyestervliesstreifen gut durchtränkt ist. Verbrauch ca. 450 g/m.

**Hinweis:** Zum Aufbringen des Nahtabdeckstreifens Rillenroller mit Teleskopstange verwenden.



#### 4) Anschlüsse eindichten

- Sämtliche Details, wie Attika, Wand, Fenster, Traufe, Gully etc. werden auf gereinigten und geprimerten Untergrund mit **QuiTex DA** unter Einlegen eines Polyestervlieses gesondert zur Fläche eingedichtet. Dazu werden Polyestervlieszuschnitte in den Breiten: 15, 20, 25, 35, und 50 cm bereitgestellt.



# VIASAN

## Verarbeitungsempfehlung

### 5) Oberschicht/Deckschicht aus QuiTex DA auftragen

- **QuiTex DA** auf der polyestervlieskaschierten Oberfläche auskippen, mit einem gezahnten Gummischieber verteilen und mit einer Perlonrolle nachrollen, Verbrauch: ca. 1,35 kg/m<sup>2</sup>.



### Optional:

### 6) Optische Gestaltung für sichtbare Anschlüsse

- Vorh. QuiTex DA – Anschlüsse mit Washprimer aktivieren, Verbrauch ca. 150 g/m<sup>2</sup>.
- QuiTex Color RAL 7032 zur farblichen Oberflächengestaltung gleichmäßig, kreuzweise mit Perlonrolle auf die sichtbaren Anschlüsse aufrollen, Verbrauch: ca. 200 g/m<sup>2</sup>. (Farben auf Anfrage)
- In diese frische Schicht können auch Color-Chips eingebracht werden. (Farben auf Anfrage)



# VIASAN

## Verarbeitungsempfehlung

### Weitere Beispiele für Details im VIASAN-System

Dachgully mit QuiTex DA und Polyestervlies eingedichtet.

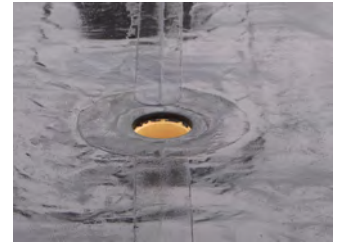

Rohrdurchführung mit QuiTex DA und Polyestervlies eingedichtet.



Metallstütze mit QuiTex DA und Polyestervlies eingedichtet.



Doppelträger mit QuiTex DA und Polyestervlies eingedichtet.



Dehnfuge mit VIA-UP 3,0 abgeschottet, einseitig fixiert und mit QuiTex DA und Polyestervlies eingedichtet.

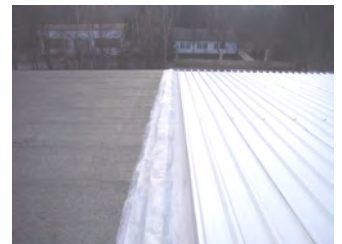

Wandanschluss mit Inneneckenausbildung auf Flächenbahn mit VIA-UP 3,0, Eindichtung mit QuiTex DA und Polyestervlies.



# VIASAN

## Verarbeitungsempfehlung

Dachausstieg mit Außeneckenausbildung auf Flächenbahn mit VIA-UP 3,0, Eindichtung mit QuiTex DA und Polyestervlies.

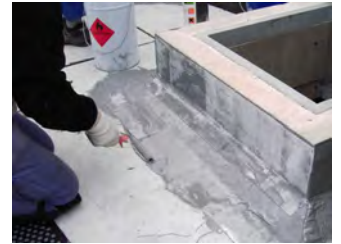

### Weitere Beispiele für das VIASAN-System

Trogrinne ausgekleidet mit VIA-UP 3,0, Stöße mit Polyestervlies verstärkt und alles mit QuiTex DA beschichtet.



Übergangsbereiche von angrenzenden Dachflächen mit VIASAN oberhalb von NEVOLIT-Schüttung.



NEVOLIT-Gefällekeil mit dem VIASAN-System abgedichtet.



Wandanschluss mit Kehle zwischen zwei Gebäuden mit VIA-UP 3,0 ausgekleidet, Stöße mit Polyestervlies verstärkt und alles mit QuiTex DA beschichtet.

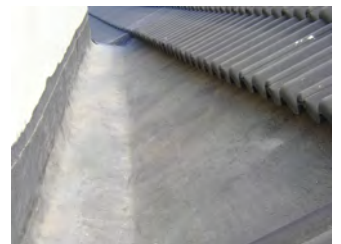

Kehle zum eingehausten Schornstein mit VIA-UP 3,0 ausgekleidet, Stöße mit Polyestervlies und alles mit QuiTex DA beschichtet.



# VIASAN

## Verarbeitungsempfehlung

Zusammenhängende Erker mit VIA-UP 3,0 mech. befestigt, Stöße mit Polyestervlies und alles mit QuiTex DA beschichtet.



VIASAN-System auf einem verschäumten VT-Faltendach.



VIASAN-System auf einem Flachdach mit wenig Neigung.



VIASAN-System auf Terrassen mit wenig Neigung und geringen Anschlusshöhen.



VIASAN-System auf Terrassen mit Aufdämmung aus PU-Dämmung lose verlegt + Auflast.



VIASAN-System auf kaschierter Zusatzdämmung aus EPS-Dämmstoff.





# VIASAN

## Verarbeitungsempfehlung

### VIASAN und Ergänzungsprodukte

**1) Bituminöser Voranstrich, lösemittelhaltig**  
(nicht im Lieferprogramm der VIA-DACHTEILE)

**2) Washprimer**

Gebinde: 1,0 kg  
1-komponentig

- Grundierung u. Haftbrücke auf Metall (Zn, Cu, Al, Pb, V2A, *polierter Edelstahl Rücksprache mit dem Hersteller*), Kunststoff- und Farboberflächen, Beschichtungen, PVC-Folien
- zum kraftschlüssigen Aktivieren von QuiTex Untergründen bei Wartezeiten über 72 Stunden oder zur Staubbindung



**3) Primer DA**

Gebinde: 1,0 kg, 5,0 kg  
1-komponentig

- Grundierung und Haftbrücke auf stark saugenden Untergründen wie Putz, Holz, Beton, Ziegel usw.
- auf bituminösen Untergründen nur **dünn** auftragen



**4) Für das VIASAN-System**

**QuiTex DA**

Gebinde: 5,5/16,5 kg  
2-komponentiges PU-Harz  
lichtecht  
Farben: schwarz od. grau



**5) QuiTex Color (optional)**

Gebinde: 1,0 kg, 5,0 kg

- QuiTex Color für die optische Gestaltung der Oberfläche.  
Farben auf Anfrage



**6) QuiTex Polyestervlies**

Rollenlänge: 50 m, Rollenbreite: 0,15 m/0,20 m/0,25 m/0,35m/  
0,50 m/1,00 m

vernadelt und thermofixiert,  
110 g/m<sup>2</sup>

- Trägereinlage in verschiedenen Breiten für alle Anwendungsfälle



# VIASAN

## Verarbeitungsempfehlung

### 7) VIA-UP 3,0

Breite: 100 cm  
Dicke: 3,0 mm  
Rolle: 10 m<sup>2</sup>  
Palette: 200 m<sup>2</sup>

- App-Spezialbahn mit oberseitig frei liegendem Polyestervlies



### 8) VIASOLV

Gebinde: 1,0/5,0 L

#### Für das VIASAN-System

- Reinigung und Sauberhalten der Werkzeuge bei Arbeitsunterbrechungen
- zum Verdünnen von **QuiTex DA** bis max. 5%



### 9) Werkzeugreiniger

Gebinde: 1,0/5,0 L

- Reinigung von Werkzeugen und Arbeitsgeräten **nach** Arbeitsende (Endreinigung)



# VIASAN

## Verarbeitungsempfehlung

### Werkzeuge und Verbrauchsmaterialien

#### 1) Eimer

- Arbeitsgeräte reinigen
- Flüssigkunststoffe umtopfen



#### 2) Putzlappen, Abdeckfolie Müllsack

- um Verschmutzungen der angrenzenden Flächen zu vermeiden
- um leere Gebinde, aus denen flüssige Kunststoffreste auslaufen können, aufzubewahren



#### 3) Krepp-Klebeband

- Abschlüsse etc. abkleben

**Hinweis:** Kein PVC- bzw. Paket-Klebeband verwenden



#### 4) Gummihandschuhe

- um direkten Hautkontakt zu vermeiden
- Polyestervlies modellieren



#### 5) Gussstahlschere

- Polyestervlies zuschneiden



#### 6) Rührwerk mit Rührkorb

mind. d=5,0 cm  
unten offen

- Aufrühren und mischen der Komponenten

**Hinweis:** Das Material darf nur mit geringer Drehzahl durchgemischt werden, um zu vermeiden, dass Luft mit eingerührt wird.



# VIASAN

## Verarbeitungsempfehlung

### 7) Flachpinsel abgewinkelt 3“ breit (8 mm Schurlänge) in verschiedene Breiten

- Auftragen und verteilen des Materials



### 8) Fellroller inkl. Teleskopstange (8 mm Schurlänge in verschiedenen Breiten)

- Auftragen und verteilen des Materials



### 9) Rillenroller

- Werkzeug zur blasen- und faltenfreien Einarbeitung von Polyestervlies

**Hinweis:** Zum Aufbringen des Nahtabdeckstreifens Teleskopstange verwenden.



### 10) Eckenentlüftungsroller

- Werkzeug zur blasen- und faltenfreien Einarbeiten von Polyestervlies in Eckbereichen



### 11) Propangasbrenner und Rollenführungsbügel

- Werkzeug zum gleichmäßigen, faltenfreien Aufbringen der VIA-up 3 Flächenlage.

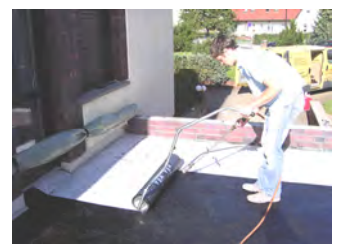

# VIASAN

## Verarbeitungsempfehlung

### 12) Gezahnter Gummischieber

- Werkzeug zum Aufbringen einer gleichmäßigen Menge des Flüssigkunststoffes auf größeren Flächen.
- Der Verbrauch wird durch die unterschiedliche Zahntiefe geregelt.



### QuiTex Profi-Werkzeugset bestehend aus:

	Stück/Set/Pair
Fellroller, Perlon, 25 cm breit, 8 mm Schurlänge	3
Rollerbügel, 25 cm breit, Steckverschluss	2
Mini-Fellroller, Perlon, 10 cm breit, 8 mm Schurlänge	10
Mini-Fellroller-Bügel, 10 cm breit, Steckverschluss	2
ZEC-Schleifscheiben, 16er Körnung, Ø = 115 mm	5
Unterlagsteller für ZEC-Schleifscheiben	1
Fächerschleifscheibe, 80er Körnung, Ø = 115 mm	1
Wendelrührer, bis 15 kg	2
Zahnpachtel, 3 x 3 mm	1
Gummispachtel, 180 mm	1
Gummispachtel, 300 mm	1
Eckenpinsel, 70 mm	3
Glättkelle	1
Kreppklebeband, 25 mm	2
Schere aus Gussstahl	1
Nagelsohlen, spitz, GPV 200	1
Stachel-Entlüftungsroller, inkl. Bügel, 18 cm breit	1
Ecken-Entlüftungsroller, inkl. Bügel	1
Rillenroller, inkl. Bügel, 15 cm breit	1
Industriehandschuhe aus Latex	2
Farbwanne	1

### Material und Einsatzzweck

VIASAN ist ein Abdichtungssystem, bestehend aus einer materialtechnisch abgestimmten Kombination aus einer APP-Bitumenbahn mit oben freiliegender Polyestervlieseinlage und aus einer hochwertigen fugenlosen Deckbeschichtung aus PUR-Flüssigkunststoff.

VIASAN hat die Europäische Technische Zulassung (ETA-10/0251) gemäß ETAG – Leitlinie 005.

VIASAN vereint als System in sich die technischen Vorteile der Verarbeitung einer Bahnenabdichtung mit den Vorteilen der fugen- und nahtlosen Dachabdichtung einer flüssig zu verarbeitenden Dachabdichtung.

VIASAN kann auf jeden beliebigen Untergrund abgestimmt hergestellt werden. Dabei besitzt die bituminöse Dachbahn auf der Oberseite ein freiliegendes Polyestervlies, welches bei der Herstellung des Systems auch für die oben aufzutragende QuiTex-Beschichtung als Trägereinlage dient. Auf der Unterseite besitzt die Dachbahn eine flämbare bituminöse Unterschicht für die Verarbeitung auf jeden festen Untergrund (z.B. aus Beton oder Bitumenbahnen, zur punkt- oder streifenweisen Verschweißung). Das VIASAN-System wird für die Sanierung und für den Neubau von Dächern eingesetzt.

VIASAN-Abdichtungen sind mit den vorhandenen Bahnen auf Altdächern und mit allen handelsüblichen Bitumen- und Polymerbitumen-Bahnen gemäß DIN V 20.000-201 und DIN V 20.000-202 verträglich.

### Verarbeitung

Die VIASAN-Abdichtung wird wie Dachdichtungsbahnen gemäß den gültigen „Richtlinien für die Planung und Ausführung von Dächern mit Abdichtungen – Flachdachrichtlinien“ und gemäß den technischen Regeln „abc der Bitumen-Bahnen“ verarbeitet. Die Dachbahnen (bestehend aus VIA-UP 3) sind auf den vorbereiteten Untergrund mit einer Nahtüberdeckung von mindestens 8 cm Breite streifenweise aufzuschweißen. Über die Nähte werden Abdeckstreifen aus Polyestervlies mit einer Breite von 15 cm in QuiTex DA (ca. 450 g/m) eingerollt. Anschließend wird die Endbeschichtung (ca. 1,35 kg/m<sup>2</sup>) mittels gezahnten Gummischieber aufgetragen und mit Hilfe einer Perlonrolle verteilt. Die Abdichtungen für Anschlüsse und Durchdringungen werden aus QuiTex DA (3 kg/m<sup>2</sup>) mit Polyestervlies-Trägereinlage auf den gepimerten Anschlussdetails hergestellt.

### Systemaufbau

#### VIASAN für Dach und Anschluss

1. Untergrund säubern
2. Fläche mit Bitumenvoranstrich ggf. vorstreichen, Verbrauch ca. 250 g/m<sup>2</sup>
3. Dampfbremse/Notabdichtung VIA-APP 3 aufflämmen
4. Wärmedämmung EPS DAA GVK bituminös kaschiert aufbringen
5. VIA-UP 3 streifenweise aufflämmen, 8 cm Nahtüberdeckung verflämmen, anschließend werden die Nähte mit einem 15 cm breiten Polyestervlies und QuiTex DA abgedichtet, Verbrauch ca. 450 g/m
6. Danach erfolgt frisch in frisch sofort die Deckschicht aus QuiTex DA in der Fläche, Verbrauch ca. 1,35 kg/m<sup>2</sup>.

- 1) Betondecke
- 2) Voranstrich
- 3) Dampfbremse/Notabdichtung VIA-APP 3
- 4) Wärmedämmung EPS DAA GVK
- 5) Abdichtung VIASAN

Polyestervlies-Nahtstreifen

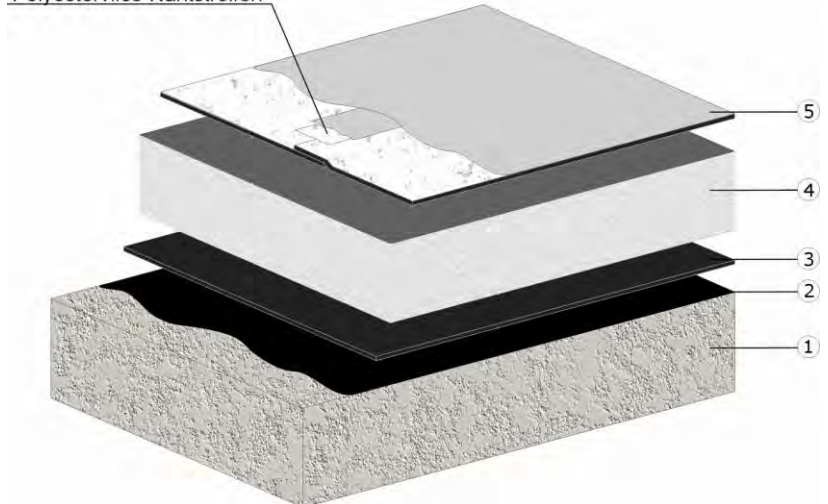

### Basis der Systembahn VIA-UP 3,0

Destillationsbitumen mit systemverträglichen Zusätzen aus ataktischen Polypropylen (APP) und mit geringen Anteilen an mineralischen Füllstoffen.

# VIASAN

## Technisches Merkblatt

### Ausführung und Verpackung

#### VIA-UP 3:

Oberseite:	Vlies
Unterseite:	Abschweißfolie
Trägereinlage:	Polyestervlies (180 g/m <sup>2</sup> )
Bahndicke:	3,0 mm
Länge/Rolle 3,0 mm:	10 m
Bahnenbreite:	1 m
Rollengewicht 3,0 mm:	30 kg/Rolle
Lieferform 3,0 mm:	200 m <sup>2</sup> = 20 Rollen/Europalette

#### QuiTex DA für VIASAN-System:

Farbtöne:	grau oder schwarz
Bei entsprechenden Mengen:	Sonderfarben möglich
Lieferform:	Gebinde in Sets zu 5,5 kg, 16,5 kg 27,5 kg auf Anfrage

#### Polyestervlies:

Länge/Rolle:	50 m
Breite:	0,15 m
Gewicht:	110 g/m <sup>2</sup>
Lieferform:	Rolle

### CE-Kennzeichnung (ETA-10/0251)

Eigenschaften	
Mindestschichtdicke: Bahn:	3,0 mm
Flüssig aufzubringendes Material:	0,5 mm (Mindestverbrauchsmenge 1,8 kg/m <sup>2</sup> )
System:	3,5 mm
Wasserdampfdiffusionswiderstandszahl:	$\mu \approx 240000$ (von 0 % auf 75 % r.F)
Charakteristische Windsogfestigkeit:	$\geq 2500$ Pa
Widerstand gegenüber Windlasten:	$\geq 50$ kPa für reißfeste Untergründe
Beanspruchung durch Feuer von außen EN 13501-5:	Klasse B <sub>ROOF</sub> (t1) <sup>1)</sup>
Brandverhalten EN 13501-1:	Klasse E
Nutzungsdauer:	W1 bis W3
Klimazonen:	M bis S
Nutzlasten:	P1 bis P3
Neigung:	S1 bis S4
Niedrigste Oberflächentemperatur:	TL1 bis TL3
Höchste Oberflächentemperatur:	TH1 bis TH4
Aussage zu gefährlichen Stoffen:	keine enthalten

<sup>1)</sup> Die Klassifizierung gilt für folgende Unterlagen:

- mit Dachneigungen < 20°
- jede vollflächige Holzunterlage mit einer Mindestdicke von 16 mm und Fugen von höchstens 0,5 mm
- jede vollflächige nicht brennbare Unterlage mit einer Mindestdicke von 10 mm
- mit Wärmedämmung aus expandiertem Polystyrol EPS DAA gemäß EN 13163 kaschiert mit GVK 100 mit einer Mindestdicke von 100 mm

Alle anderen Aufbauten, für die Klassifizierungsberichte für B<sub>ROOF</sub> (t1) gemäß EN 13501- vorliegen.



# VIASAN

## Technisches Merkblatt

---

### **Chemische Beständigkeit**

---

VIASAN ist beständig gegenüber Wasser und wässrigen Lösungen von Salzen, sowie gegenüber verdünnten, nicht oxidierend wirkenden Säuren und Basen.  
Siehe Produktdatenblatt von QuiTex DA.

### **Physiologische und ökologische Eigenschaften**

---

VIASAN zeigt keine umweltschädigende oder gesundheitsschädliche Auswirkung.  
Siehe Produkt - Sicherheitsdatenblatt von QuiTex DA.

### **Gefahrenhinweise und Sicherheitsratschläge**

---

Siehe Produkt - Sicherheitsdatenblätter

### **Allgemeine Hinweise**

---

Unsere anwendungstechnische Beratung in Wort, Schrift und durch Versuche erfolgt nach bestem Wissen, gilt jedoch nur als unverbindlicher Hinweis, auch in Bezug auf etwaige Schutzrechte Dritter, und befreit Sie nicht von der eigenen Prüfung der von uns gelieferten Produkte auf ihre Eignung für die beabsichtigten Verfahren und Zwecke. Anwendung, Verwendung und Verarbeitung der Produkte erfolgen außerhalb unserer Kontrollmöglichkeiten und liegen daher ausschließlich in Ihrem Verantwortungsbereich. Änderungen, die dem technischen Fortschritt oder der Verbesserung unserer Produkte dienen, bleiben vorbehalten. Selbstverständlich gewährleisten wir die einwandfreie Qualität unserer Produkte nach Maßgabe unserer allgemeinen Verkaufs- und Lieferbedingungen.

Der Hersteller behält sich das Recht vor, Änderungen dieser Daten ohne Ankündigung und ohne Übernahme der Verantwortung vornehmen zu können.

# QuiTex Polyestervlies

## Anleitung für den Zuschnitt

### Ausführung und Verpackung

Eigenschaft:	vernadelt und thermofixiert
Länge/Rolle:	50 m
Breite in Meter:	0,15/0,20/0,25/0,35/0,50/1,00
Gewicht:	110 g/m <sup>2</sup>
Lieferform:	Rolle

### Innenecke/Anschluss

1. Das Vlies zuschneiden (Skizze a).
2. Das vorbereitete Vlies (Skizze b) mit den Einschnitten in der Ecke anlegen. Das Vlies ist so optimal gefaltet und angelegt.

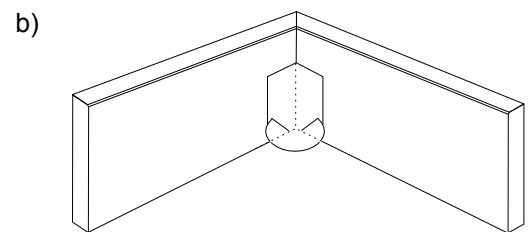
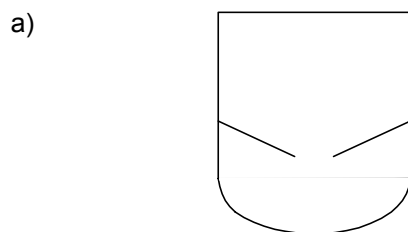

3. Weitere Stücke Vlies zuschneiden (Skizze c).
4. Die Vliesstücke Stoß an Stoß in die Innenecke über das erste Vlies legen (Skizze d).

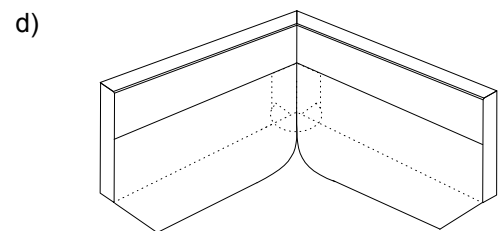
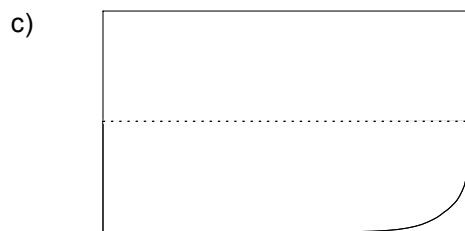

### Außenecke/Anschluss

1. Das Vlies zuschneiden (Skizze a).
2. Vlies um die Außenecke legen (Skizze b).

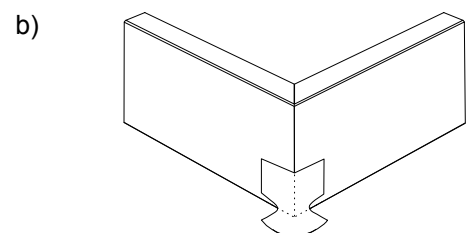
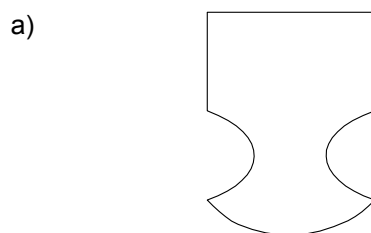

5. Weitere Stücke Vlies zuschneiden (Skizze c).
6. Die Vliesstücke Stoß an Stoß an die Außenecke über das erste Vlies legen (Skizze d).

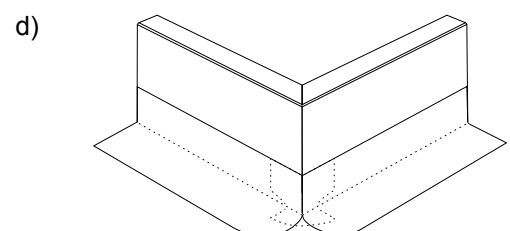
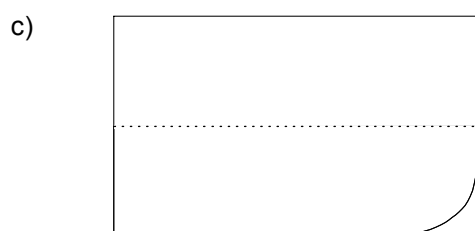

# QuiTex Polyestervlies

## Anleitung für den Zuschnitt

### Rohrdurchführung/Geländerstützen

1. Das Vlies im Abstand von 3-4 cm 5 cm tief einschneiden (Skizze a).
2. Am unteren Teil der Rohrdurchführung mit 5 cm Überlappung anlegen (Skizze b).

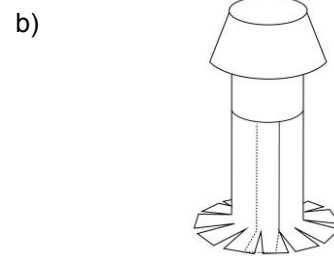
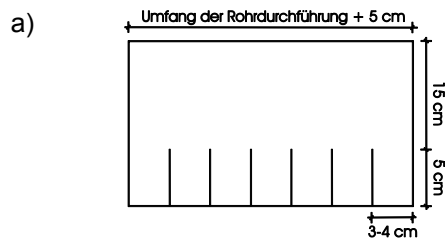

3. Zwei weitere Stücke Vlies zuschneiden (Skizze c).
4. Vlies auf den Kranz des ersten Zuschnittes setzen (Skizze d) und ca. 2 mm hochführen.

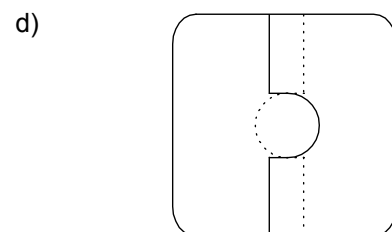
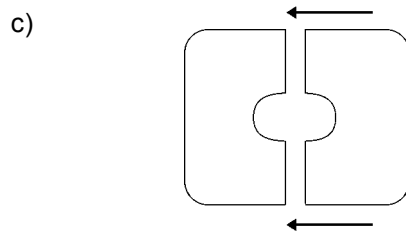

### Dachablauf/Gully

1. Das Vlies in trapezförmig Stücke schneiden (Skizze a).
2. Die Zuschnitte im Versatz in den Gully und die Fläche legen (Skizze b).
3. Die Manschette über den Gully legen. Ausschnitt ca. 1 cm größer als der Gully (Skizze c).

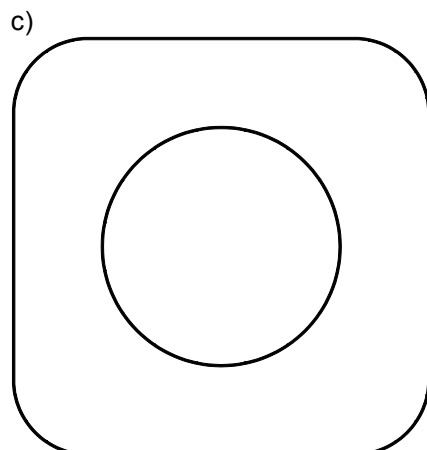
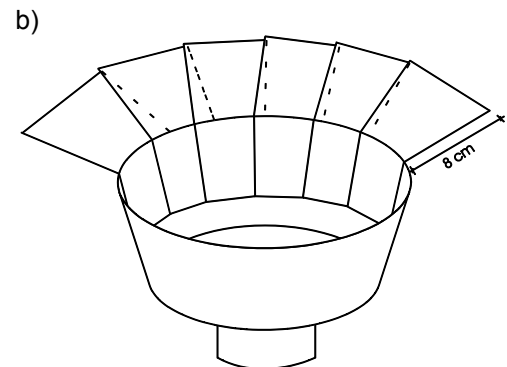
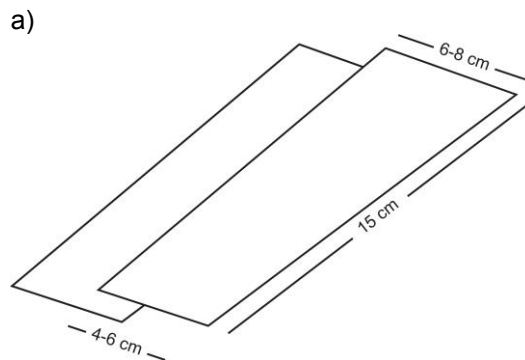

## Ihre Vorteile auf einen Blick!

- ▶ schnelle Verarbeitung
- ▶ geringere Kosten
- ▶ flexibles Abdichtungssystem im Detail
- ▶ fugenlose, homogene Abdichtung in der Fläche
- ▶ Funktionssicherheit auch bei ständig stehendem Wasser
- ▶ bei starken Verschmutzungen leicht zu reinigen
- ▶ auf unterschiedlichsten Untergründen anwendbar
- ▶ Verarbeitung auch bei geringer Restfeuchte
- ▶ hohe Absicherung / Gewährleistung

*Rufen Sie uns an! Unsere Beratung wird Sie überzeugen.*

**VIA-DACHTEILE**  
Ihr kompetenter Partner  
seit über 40 Jahren.

**VIA-DACHTEILE GmbH & Co. KG**  
Bramfelder Chaussee 100  
22177 Hamburg  
Tel.: 040 / 611 711 - 0  
Fax: 040 / 611 711 - 17  
e-mail: [info@via-dachteile.de](mailto:info@via-dachteile.de)  
[www.via-dachteile.de](http://www.via-dachteile.de)

**Niederlassung Ost**  
Löschener Dorfstraße 6  
03116 Drebkau  
Tel.: 035602 / 206 56  
Fax: 035602 / 214 83  
e-mail: [info@via-dachteile.de](mailto:info@via-dachteile.de)  
[www.via-dachteile.de](http://www.via-dachteile.de)

